

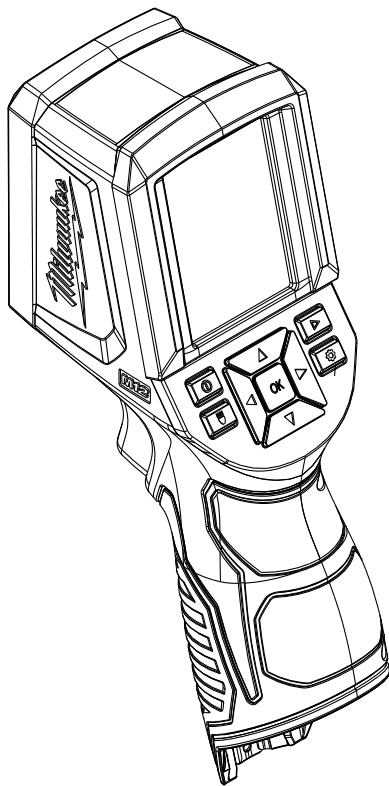

OPERATOR'S MANUAL
MANUEL de L'UTILISATEUR
MANUAL del OPERADOR



Cat. No. / No de cat.
2258-20

M12™ 102 x 77 INFRARED CAMERA
CAMÉRA À INFRAROUGE DE 102 x 77 M12™
CÁMARA INFRARROJA M12™ 102 x 77



WARNING To reduce the risk of injury, user must read and understand operator's manual.

AVERTISSEMENT Afin de réduire le risque de blessures, l'utilisateur doit lire et bien comprendre le manuel.

ADVERTENCIA Para reducir el riesgo de lesiones, el usuario debe leer y entender el manual.

GENERAL POWER TOOL SAFETY WARNINGS

⚠WARNING Read all safety warnings and instructions. Failure to follow the warnings and instructions may result in electric shock, fire and/or serious injury. Save these instructions - This OPERATOR'S MANUAL contains important safety and operating instructions for this Infrared Camera. Before using the Infrared Camera, read this OPERATOR'S MANUAL, the M12™ Battery Charger and Battery OPERATOR'S MANUAL, and all labels on the battery pack, charger and Infrared Camera.

• **Avoid dangerous environments.** Do not use in rain, snow, damp or wet locations. Do not use in the presence of explosive atmospheres (gaseous fumes, dust or flammable materials) because sparks may be generated when inserting or removing battery pack, possibly causing fire or explosion.

BATTERY USE AND CARE

• **Recharge only with the charger specified by the manufacturer.** A charger that is suitable for one type of battery pack may create a risk of fire when used with another battery pack.

• **Use power tools only with specifically designated battery packs.** Use of any other battery packs may create a risk of injury and fire.

• **When battery pack is not in use, keep it away from other metal objects like paper clips, coins, keys, nails, screws, or other small metal objects that can make a connection from one terminal to another.** Shorting the battery terminals together may cause burns or a fire.

SERVICE

• **Have your Infrared Camera serviced by a qualified repair person using only identical replacement parts.** This will ensure that the safety of the tool is maintained.

• **Do not disassemble.** Incorrect reassembly may result in the risk of electric shock or fire. If it is damaged, take it to a MILWAUKEE service facility.

• **Store in a cool, dry place.** Do not store where temperatures may exceed 120 °F (50 °C) such as in direct sunlight, a vehicle or metal building during the summer.

• **Do not remove or deface labels. Maintain labels and nameplates.** These carry important information. If unreadable or missing, contact a MILWAUKEE service facility for a free replacement.

FCC Federal Communications Commission

⚠WARNING Changes or modifications to this unit not expressly approved by the party responsible for compliance could void the user's authority to operate the equipment. This equipment has been tested and found to comply with the limits for a Class B digital device, pursuant to Part 15 of the FCC Rules. These limits are designed to provide reasonable protection against harmful interference in a residential installation. This equipment generates, uses and can radiate radio frequency energy and, if not installed and used in accordance with the instructions, may cause harmful interference to radio communications. However, there is no guarantee that interference will not occur in a particular installation. If this equipment does cause harmful interference to radio or television reception, which can be

determined by turning the equipment off and on, the user is encouraged to try to correct the interference by one or more of the following measures:

- Reorient or relocate the receiving antenna.
- Increase the separation between the equipment and receiver.
- Connect the equipment into an outlet on a circuit different from that to which the receiver is connected.
- Consult the dealer or an experienced radio/TV technician for help.

FUNCTIONAL DESCRIPTION

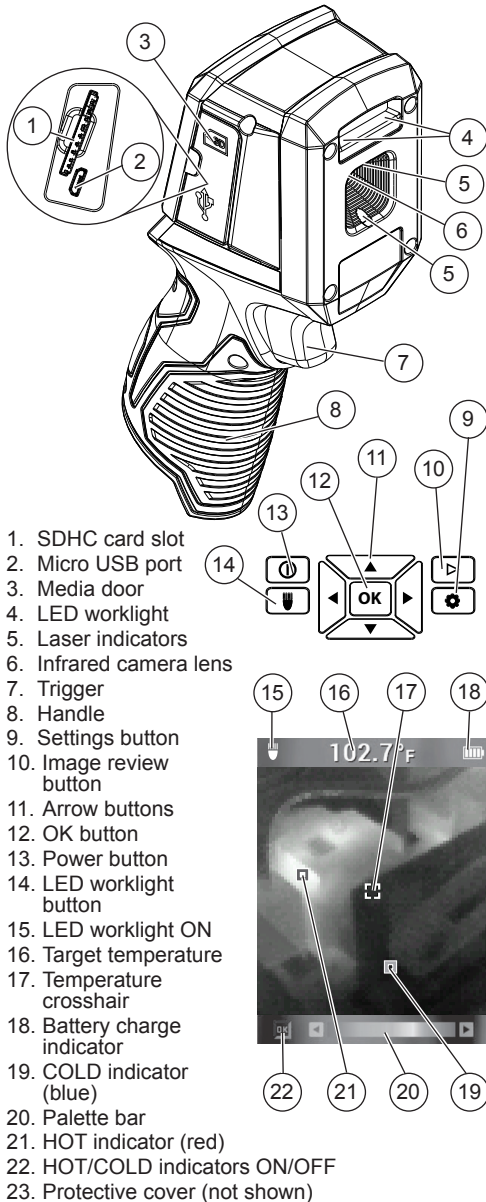

1. SDHC card slot
 2. Micro USB port
 3. Media door
 4. LED worklight
 5. Laser indicators
 6. Infrared camera lens
 7. Trigger
 8. Handle
 9. Settings button
 10. Image review button
 11. Arrow buttons
 12. OK button
 13. Power button
 14. LED worklight button
 15. LED worklight ON
 16. Target temperature
 17. Temperature crosshair
 18. Battery charge indicator
 19. COLD indicator (blue)
 20. Palette bar
 21. HOT indicator (red)
 22. HOT/COLD indicators ON/OFF
23. Protective cover (not shown)

SYMBOLOLOGY



Read operator's manual



CAUTION Laser Light -
Do Not Stare Into Beam



WARNING Laser product
Avoid Exposure: Laser
Radiation Is Emitted From This Aperture



European Conformity Mark

SPECIFICATIONS

Cat. No.	2258-20
Volts	12 DC
Battery Type	M12™
Charger Type	M12™

Temperature Measurement

Infrared (IR) Resolution	102 x 77 pixels (Picture Elements or Data Points)
Object Temperature Range 2	14°F to 626°F (-10°C to 330°C)
Thermal Sensitivity	0.1°C/25°C NETD (Noise Equivalent Temperature Difference)
Spatial Resolution	3.0 mrad IFOV (Instantaneous Field of View)

Accuracy..... ±5°C or 5% @ 25°C,
whichever is greater

On-board Adjustable Emissivity..... Variable from
0.10 to 1.00, in increments of 0.01

Infrared (IR) Detector Type..... Uncooled
microbolometer focal-plane array (FPA)

Spectral Range..... 7.5 to 14 µm

Thermal Imaging

Field of View (FOV)	26.8° (Horiz.) X 35.4° (Vert)
Focus Method	Fixed Focus
Minimum Distance in Focus	36" (91.4 mm)
Screen Refresh	8 Hz

Physical and Environmental

Drop Test	6' (2 m) Drop to concrete
Operating Temperature Range	14°F to 122°F (-10°C to 50°C)
Operating Storage Humidity Range	10%-90% Non-condensing

Laser

Maximum Power	<1mW
Wave Length	630-670nm
Class	II
Laser Complies with	21CFR 1040.10 & 1040.11

General

Image Storage Included	Removable 8GB SDHC Tested to accept an SDHC card up to 32GB.
Data Communication Interface	Micro USB
Display	Color TFT-LCD 2.4" (6 cm) measured diagonally

NOTE: Displayed readings < -10°C and > 330°C are not specified. The LED floodlight does not affect thermal images.

INITIAL START-UP

The first time the Infrared Camera is turned on, you are required to select the Language, Time, and Date. See Personal Settings for more information.

SET-UP

WARNING Recharge only with the charger specified for the battery. For specific charging instructions, read the operator's manual supplied with your charger and battery.

Inserting/Removing the Battery

To **remove** the battery, push in the release buttons and pull the battery pack away from the tool.

To **insert** the battery, slide the pack into the body of the tool. Make sure it latches securely into place.

Battery life

A fuel gauge on the Infrared Camera display shows the remaining battery charge. At approximately 10% remaining charge, the fuel gauge will begin to blink red. When no charge remains, a Low-Battery Message appears on the display for 3 seconds before the Infrared Camera shuts down.

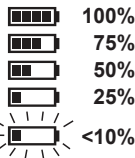

Power-Saving Features

To preserve battery life, the Infrared Camera goes into Sleep Mode after 5 minutes of no activity. Sleep Mode maintains a ready-to-go, warmed-up condition, but uses little battery power. To reactivate the tool, pull the trigger or press any button. After another 15 minutes of no activity, the Infrared Camera turns itself completely off. Press the power button to turn the tool back on.

Removing/Installing the SDHC Memory Card

Install the SDHC card before use. The Infrared Camera does not store any images without one installed.

To install or remove:

1. Turn off the tool.
2. Open the rubber media door.
3. To remove, press in and release. The SDHC card will pop out. Pull out the card.
4. To install, slide the SDHC card into the slot and press in firmly. The label on the SDHC card should face the display of the Infrared Camera.
5. Close the media door.

NOTE: A display notification will alert you when the SDHC card is missing, almost full, and again when it is full. Delete or transfer images to another device to free up space on the SDHC card, or use another SDHC card.



Viewing Images on Another Device

Saved images can be transferred to another device in two ways - by removing the SDHC card and inserting it into another device, or by connecting the Infrared Camera directly to another device. This allows the images to be available for things like email, inserting into documents, or for use in the MILWAUKEE Thermal Imaging Software.

To transfer the SDHC card, follow the Removing/Installing the SDHC Memory Card instructions. To transfer pictures directly, connect the micro USB cord to the Infrared Camera micro USB port. Connect the other end to your device. Turn the Infrared Camera on.

Two types of files are created for each image. A ".PNG" file is created for general use. A ".DAT" file is created for use in the MILWAUKEE Thermal Imaging Software.

MILWAUKEE Thermal Imaging Report Software

The MILWAUKEE Thermal Imaging Report Software is available for download from the 2258-21 product page at www.milwaukeeetool.com. Refer to the Thermal Imaging Report software manual PDF for training.

Personal Settings

To set up the Infrared Camera to your personal preferences, turn on the tool and press the Settings  button. Use the arrow     buttons and OK button to toggle and select the desired settings.

LASER	Turn the laser guides ON/OFF
CROSSHAIR	Turn the crosshair ON/OFF
EMISSIVITY	Select the Emissivity of the target (see "Selecting the Emissivity")
UNITS	Select Fahrenheit (F°) or Celsius (C°)
TIME	Set the time
DATE	Set the date
FORMAT	Select the Time and Date formats
LANGUAGE	Select the display language
DELETE ALL	Delete all images on the SDHC card
FACTORY RESET	Return Infrared Camera to original factory settings
SYSTEM INFO	Display system information

OPERATION

Turning the Tool ON/OFF

Press the Power  button to turn the tool on and off.



Turning the Worklight ON/OFF

Press the Worklight  button to turn the worklight on and off.

Optimizing Thermal Images

Use the emissivity settings, palette selection, and HOT/COLD indicators to optimize your thermal images to your needs.

Selecting the Color Palette

Select one of three color palettes to suit your needs. Turn the tool on, then use the arrow   buttons to step through the palettes.

RAINBOW	Shows a very wide range of temperatures
IRON-BOW	Useful for revealing small temperature differences
HIGH CONTRAST	Shows the most detail

HOT/COLD Indicator marks

To turn the HOT/COLD Indicator marks on or off while taking a temperature measurement, press the OK button during live view. Red (hot) and blue (cold) target marks locate the highest and lowest temperatures in the display area.

Taking a Temperature Measurement

1. Insert a battery pack and turn on the tool.
2. Point the tool at the target. The Target Temperature is displayed at the top of the screen.
3. To activate the laser guides, pull the trigger softly (less than half-way). See "83:1 Distance to Spot Ratio".
4. Turn the HOT/COLD  indicator marks on or off, or toggle through the different palettes to get the desired image on the display.
5. The center temperature is affected by the material of the target, and can be adjusted by changing the Emissivity. See "Selecting the Emissivity".

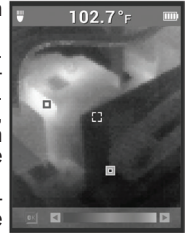

Using the Laser Indicators

Use the lasers to frame up the target area. The lasers correlate to the temperature crosshair on the display. Lasers are accurate to 3" @ 50'. The target temperature is taken in between the laser indicators, and sized according to the following chart.

83:1 Distance to Spot Ratio

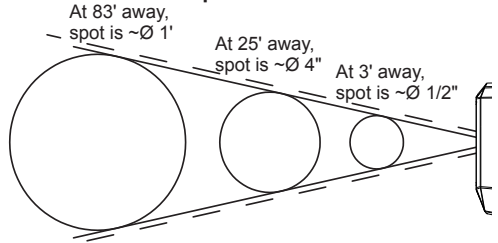

NOTE: A quick change in temperature (>10°F) can affect the meter's readings. Always allow the meter to reach its stable operating temperature after startup and before use (5 to 30 minutes, depending on environment).

Taking a Thermal Image

An SDHC card must be installed for the Infrared Camera to save images and data. If no SDHC card is installed, the error message "NO SD CARD" is displayed.



1. Use the steps under "Taking a Temperature Measurement" section to frame the desired image on the display.
2. The Target Temperature, color palette, and any displayed marks will be captured in the image.
3. Pull the trigger fully to take the picture.
4. To save the image, press the OK button or pull the trigger again.
5. To cancel the image, use the arrow ◀▶ buttons to select Cancel, then press the OK button.

Image Review ▶

To review the saved images on the display:

1. Press the Image Review ▶ button.
2. Use the arrow ◀▶ buttons to scroll through the images.
3. To delete an image, press the OK button to select the displayed image, then use the arrow ◀▶ buttons to select Delete. Press the OK button again.
4. Use the DELETE ALL function in Settings ⚙ to batch-delete the images.
5. To return to live view, press the Image Review ▶ button again.

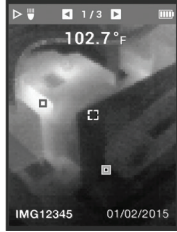

Selecting the Emissivity

Emissivity is an internal setting that is used to adjust the tool based on the type of material being measured. Different materials emit radiation differently and changing the emissivity value will provide a more accurate temperature based on the material being measured. Select the material or emissivity level in Settings ⚙.

1. Press the Settings ⚙ button.
2. Use the arrow ▲▼ buttons to select EMISSIVITY.
3. Press OK.
4. Emissivity can be set by ratio or material. Use the arrow ◀▶ buttons to select the ratio column or the material column. Then, use the arrow ▲▼ buttons to select the desired ratio or material.
5. Press OK.

Target Materials and Corresponding Emissivity Ratios

Material	Emissivity Ratio	Material	Emissivity Ratio
Aluminum *	0.30	Paint	0.93
Asphalt	0.95	Rubber	0.95
Brick	0.83	Sand	0.90
Concrete *	0.95	Soil	0.92
Copper	0.60	Steel *	0.80
Iron	0.70	Water *	0.93
Oil (Petroleum)	0.94	Wood	0.94

*Available Material Setting in the EMISSIVITY menu.

MAINTENANCE

⚠WARNING To reduce the risk of injury, always unplug the charger and remove the battery pack from the charger or tool before performing any maintenance. Never disassemble the tool, battery pack or charger. Contact a MILWAUKEE service facility for ALL repairs.

Obtaining Technical Support or Service

Your tool should not need calibration, however, to obtain documentation that your tool meets specifications, contact the nearest service center. The tool will be sent out for testing, and you will receive it back with proper documentation.

Maintaining Tool

Keep your tool, battery pack and charger in good repair by adopting a regular maintenance program. After six months to one year, depending on use, return the tool, battery pack and charger to a MILWAUKEE service facility for:

- Lubrication
- Mechanical inspection and cleaning (gears, spindles, bearings, housing, etc.)
- Electrical inspection (battery pack, charger, motor)
- Testing to assure proper mechanical and electrical operation

If the tool does not start or operate at full power with a fully charged battery pack, clean the contacts on the battery pack. If the tool still does not work properly, return the tool, charger and battery pack, to a MILWAUKEE service facility for repairs.

⚠WARNING To reduce the risk of personal injury and damage, never immerse your tool, battery pack or charger in liquid or allow a liquid to flow inside them.

Cleaning

Clean dust and debris from vents. Keep handles clean, dry and free of oil or grease. Use only mild soap and a damp cloth to clean, since certain cleaning agents and solvents are harmful to plastics and other insulated parts. Some of these include gasoline, turpentine, lacquer thinner, paint thinner, chlorinated cleaning solvents, ammonia and household detergents containing ammonia. Never use flammable or combustible solvents around tools.

Cleaning the Lens

Blow off loose particles with clean compressed air. Carefully wipe the surface with a cotton swab moistened with water. Using a second cotton swab, dry completely.

Repairs

For repairs, return the tool, battery pack and charger to the nearest service center.

ACCESSORIES

⚠WARNING Use only recommended accessories. Others may be hazardous.

For a complete listing of accessories, go online to www.milwaukeetool.com or contact a distributor.

SERVICE - UNITED STATES

1-800-SAWDUST (1.800.729.3878)

Monday-Friday, 7:00 AM - 6:30 PM CST

or visit www.milwaukeetool.com

Contact Corporate After Sales Service Technical Support with technical, service/repair, or warranty questions.

Email: metproductsupport@milwaukeetool.com

Become a Heavy Duty Club Member at www.milwaukeetool.com to receive important notifications regarding your tool purchases.

SERVICE - CANADA

Milwaukee Tool (Canada) Ltd

1.800.268.4015

Monday-Friday, 7:00 AM - 4:30 PM CST

or visit www.milwaukeetool.ca

LIMITED WARRANTY USA & CANADA

Every MILWAUKEE power tool* (see exceptions below) is warranted to the original purchaser only to be free from defects in material and workmanship. Subject to certain exceptions, MILWAUKEE will repair or replace any part on an electric power tool which, after examination, is determined by MILWAUKEE to be defective in material or workmanship for a period of five (5) years** after the date of purchase unless otherwise noted. Return of the power tool to a MILWAUKEE factory Service Center location or MILWAUKEE Authorized Service Station, freight prepaid and insured, is required. A copy of the proof of purchase should be included with the return product. This warranty does not apply to damage that MILWAUKEE determines to be from repairs made or attempted by anyone other than MILWAUKEE authorized personnel, misuse, alterations, abuse, normal wear and tear, lack of maintenance, or accidents.

Normal Wear: Many power tools need periodic parts replacement and service to achieve best performance. This warranty does not cover repair when normal use has exhausted the life of a part including, but not limited to, chucks, brushes, cords, saw shoes, blade clamps, c-rings, seals, bumpers, driver blades, pistons, strikers, lifters, and bumper cover washers.

*This warranty does not cover Air Nailers & Staplers; Airless Paint Sprayer; Cordless Battery Packs; Gasoline Driven Portable Power Generators; Hand Tools; Hoist - Electric, Lever & Hand Chain; M12™ Heated Gear; Reconditioned Product; and Test & Measurement Products. There are separate and distinct warranties available for these products.

**The warranty period for Job Site Radios, M12™ Power Port, M18™ Power Source, Jobsite Fan and Trade Titan™ Industrial Work Carts is one (1) year from the date of purchase. The warranty period for the Cables for the Drain Snake is two (2) years from the date of purchase. The warranty period for the LED in the LED Work Light and the LED Upgrade Bulb for the Work Light is the lifetime of the product subject to the limitations above. If during normal use the LED or LED Bulb fails, the part will be replaced free of charge.

Warranty Registration is not necessary to obtain the applicable warranty on a MILWAUKEE power tool product. The manufacturing date of the product will be used to determine the warranty period if no proof of purchase is provided at the time warranty service is requested.

ACCEPTANCE OF THE EXCLUSIVE REPAIR AND REPLACEMENT REMEDIES DESCRIBED HEREIN IS A CONDITION OF THE CONTRACT FOR THE PURCHASE OF EVERY MILWAUKEE PRODUCT. IF YOU DO NOT AGREE TO THIS CONDITION, YOU SHOULD NOT PURCHASE THE PRODUCT. IN NO EVENT SHALL MILWAUKEE BE LIABLE FOR ANY INCIDENTAL, SPECIAL, CONSEQUENTIAL OR PUNITIVE DAMAGES, OR FOR ANY COSTS, ATTORNEY FEES, EXPENSES, LOSSES OR DELAYS ALLEGED TO BE AS A CONSEQUENCE OF ANY DAMAGE TO, FAILURE OF, OR DEFECT IN ANY PRODUCT INCLUDING, BUT NOT LIMITED TO, ANY CLAIMS FOR LOSS OF PROFITS. SOME STATES DO NOT ALLOW THE EXCLUSION OR LIMITATION OF INCIDENTAL OR CONSEQUENTIAL DAMAGES, SO THE ABOVE LIMITATION OR EXCLUSION MAY NOT APPLY TO YOU. THIS WARRANTY IS EXCLUSIVE AND IN LIEU OF ALL OTHER EXPRESS WARRANTIES. WRITTEN OR ORAL. TO THE EXTENT PERMITTED BY LAW, MILWAUKEE DISCLAIMS ANY IMPLIED WARRANTIES, INCLUDING WITHOUT LIMITATION ANY IMPLIED WARRANTY OF MERCHANTABILITY OR FITNESS FOR A PARTICULAR USE OR PURPOSE; TO THE EXTENT SUCH DISCLAIMER IS NOT PERMITTED BY LAW, SUCH IMPLIED WARRANTIES ARE LIMITED TO THE DURATION OF THE APPLICABLE EXPRESS WARRANTY AS DESCRIBED ABOVE. SOME STATES DO NOT ALLOW LIMITATIONS ON HOW LONG AN IMPLIED WARRANTY LASTS, SO THE ABOVE LIMITATION MAY NOT APPLY TO

YOU, THIS WARRANTY GIVES YOU SPECIFIC LEGAL RIGHTS, AND YOU MAY ALSO HAVE OTHER RIGHTS WHICH VARY FROM STATE TO STATE.

This warranty applies to product sold in the U.S.A. and Canada only. Please consult the 'Service Center Search' in the Parts & Service section of MILWAUKEE's website www.milwaukeetool.com or call 1.800.SAWDUST (1.800.729.3878) to locate your nearest service facility for warranty and non-warranty service on a MILWAUKEE electric power tool.

LIMITED WARRANTY - MEXICO, CENTRAL AMERICA & CARIBBEAN

TECHTRONIC INDUSTRIES' warranty is for 5 year since the original purchase date.

This warranty card covers any defect in material and workmanship on this Power Tool.

To make this warranty valid, present this warranty card, sealed/stamped by the distributor or store where you purchased the product, to the Authorized Service Center (ASC). Or, if this card has not been sealed/stamped, present the original proof of purchase to the ASC. Call toll-free 1 800 832 1949 to find the nearest ASC, for service, parts, accessories or components.

Procedure to make this warranty valid

Take the product to the ASC, along with the warranty card sealed/stamped by the distributor or store where you purchased the product, and there any faulty piece or component will be replaced without cost for you. We will cover all freight costs relative with this warranty process.

Exceptions

This warranty is not valid in the following situations:

- When the product is used in a different manners from the end-user guide or instruction manual.
- When the conditions of use are not normal.
- When the product was modified or repaired by people not authorized by TECHTRONIC INDUSTRIES.

Note: If cord set is damaged, it should be replaced by an Authorized Service Center to avoid electric risks.

SERVICE AND ATTENTION CENTER:

Av Presidente Mazarik 29 Piso 7, 11570 Chapultepec Morales Miguel Hidalgo, Distrito Federal, Mexico
Ph. 52 55 4160-3547

IMPORTED AND COMMERCIALIZED BY:

TECHTRONIC INDUSTRIES MEXICO, S.A. DE C.V.

Av Presidente Mazarik 29 Piso 7, 11570 Chapultepec Morales Miguel Hidalgo, Distrito Federal, Mexico

Model: _____

Date of Purchase: _____

Distributor or Store Stamp: _____

AVERTISSEMENTS DE SÉCURITÉ RELATIFS AUX OUTILS ÉLECTRIQUES

⚠ AVERTISSEMENT Lire toutes les règles et instructions de sécurité. Ne pas suivre l'ensemble des avertissements et instructions peut entraîner une électrocution, un incendie et/ou des blessures graves. Conserver ces instructions – Ce MANUEL D'UTILISATION contient des instructions importantes de sécurité et de fonctionnement relatives à cet appareil à infrarouge. Avant d'utiliser l'appareil à infrarouge, lire le MANUEL D'UTILISATION, le MANUEL D'UTILISATION du chargeur et de la pile M12™, et toutes les étiquettes sur le bloc-piles, le chargeur et l'appareil à infrarouge.

• Éviter les environnements dangereux. Ne pas exposer l'appareil à la pluie ou à la neige et ne pas l'utiliser dans un endroit humide ou mouillé. Ne pas utiliser l'appareil dans un endroit propice aux explosifs (fumées gazeuses, poussières ou matériaux inflammables) car l'insertion ou le retrait du bloc-piles pourrait alors créer des étincelles, ce qui risque de causer un incendie ou une explosion.

UTILISATION ET ENTRETIEN DE LA PILE

- **Ne recharger qu'avec le chargeur spécifié par le fabricant.** Un chargeur pouvant convenir à un type de bloc-piles peut entraîner un risque d'incendie lorsqu'il est utilisé avec un autre type de bloc-piles.
- **N'utiliser l'outil électrique qu'avec un bloc-piles recommandé.** L'utilisation de tout autre bloc-piles peut créer un risque de blessures et d'incendie.
- **Lorsque le bloc-piles n'est pas utilisé, le tenir éloigné des objets en métal tels que les trombones, les pièces de monnaie, les clés, les clous, les vis ou d'autres petits objets métalliques qui pourraient connecter les bornes.** Le court-circuitage des bornes d'une pile peut entraîner des brûlures ou un incendie.

ENTRETIEN

- **Les réparations de votre caméra à infrarouge doivent être confiées à un technicien qualifié, utilisant exclusivement des pièces identiques à celles d'origine.** Le maintien de la sûreté de l'outil sera ainsi assuré.
- **Ne pas désassembler l'appareil.** Un remontage incorrect peut entraîner des risques de choc électrique ou d'incendie. En cas de dommage, confier le produit à un centre de service MILWAUKEE.
- **Entreposer le produit dans un endroit frais et sec.** Ne pas l'entreposer dans des endroits où la température peut dépasser 50 °C (120 °F), par exemple, un endroit exposé directement à la lumière du soleil, un véhicule ou une construction en métal pendant l'été.
- **Ne pas retirer ou endommager les étiquettes.** Maintenir en état les étiquettes et les plaques signalétiques. Des informations importantes y figurent. Si elles deviennent illisibles ou manquantes, contacter un centre de services et d'entretien MILWAUKEE pour un remplacement gratuit.

FCC Federal Communications Commission

Toute modification apportée à l'unité qui n'a pas été expressément approuvée par le responsable de la conformité du produit pourrait suffire à révoquer le droit de l'utilisateur à se servir de l'équipement. Après avoir fait subir un essai à l'équipement, il a été déterminé que celui-ci est conforme aux normes relatives à un appareil numérique de classe B, selon la partie 15 des règles de la FCC. Ces limites sont conçues pour assurer une protection raisonnable contre les perturbations nuisibles dans une installation résidentielle. Ce matériel produit, utilise et peut irradier une énergie haute fréquence et, s'il n'est pas installé conformément aux présentes instructions, peut causer le brouillage des communications radio. Toutefois, il n'existe aucune garantie que le brouillage ne se produira pas dans une installation donnée. Si ce matériel cause le brouillage de la réception d'émissions de radio ou de télévision, ce qui peut être déterminé en l'éteignant et en le rallumant, nous recommandons que l'utilisateur essaie de corriger le problème en prenant l'une ou plusieurs des mesures suivantes :

- Réorientation de l'antenne réceptrice.
- Augmentation de la distance entre le matériel et le récepteur.
- Branchement du matériel sur un circuit autre que celui sur lequel le récepteur est branché.
- Consultation du revendeur ou d'un technicien en télévision.

SPECIFICATIONS

No de Cat.....	2258-20
Volts.....	18 CD
Type de batterie	M12™
Type de chargeur.....	M12™

Mesure de la température

Résolution infrarouge (IR)	102 x 77 pixels (Pixels ou points de données)
Plage de température de l'objet 2... -10 °C à 330 °C (14 °F à 626 °F)	
Sensibilité thermique	0,1 °C / 25 °C NETD (équivalent en bruit du différentiel de température)
Résolution spatiale	3,0 mrad IFOV (champ de visée instantané)
Précision.....	±5 °C ou 5 % à 25 °C selon la plus élevée
Émissivité réglable intégrée	Varie de 0,10 à 1,00, par incréments de 0,01
Type de détecteur à infrarouge (IR).....	Réseau plan focal du micro bolomètre non refroidi
Domaine spectral	7,5 à 14 µm

Imagerie thermique

Champ de visée (FOV).....	26,8° (horizontal) X 35,4°(vertical)
Méthode de mise au point	Mise au point fixe
Distance minimum de la mise au point.....	91,4 mm (36 po)
Rafraîchissement de l'écran	8 Hz

Physique et environnemental

Essai de chute	Chute sur le béton de 2 m (6')
Plage de température de fonctionnement	-10 °C à 50 °C (14 °F à 122 °F)
Plage d'humidité de stockage.....	10 % - 90 % sans condensation

Laser

Puissance maximale.....	<1mW
Longueur d'onde.....	630-670nm
Classe.....	II
Laser est conforme.....	21CFR 1040.10 & 1040.11

Généralités

Stockage de l'image inclus	Carte SDHC 8 Go amovible
Testé pour accepter une carte SDHC de 32 Go.	
Interface de communication des données	Micro USB
Affichage.....	Couleur TFT-ACL 6 cm (2,4") Mesuré en diagonale

REMARQUE : Les lectures affichées < -10 °C et > 330 °C ne sont pas spécifiées. L'éclairage par projection à DEL n'affecte pas les images thermiques.

PICTOGRAPHIE



Lire le manuel d'utilisation



ATTENTION Lampe laser -
Ne pas fixer le faisceau



AVERTISSEMENT Produit laser
Éviter toute
exposition : Le rayonnement laser est
émis de cette ouverture



Marque européenne de conformité

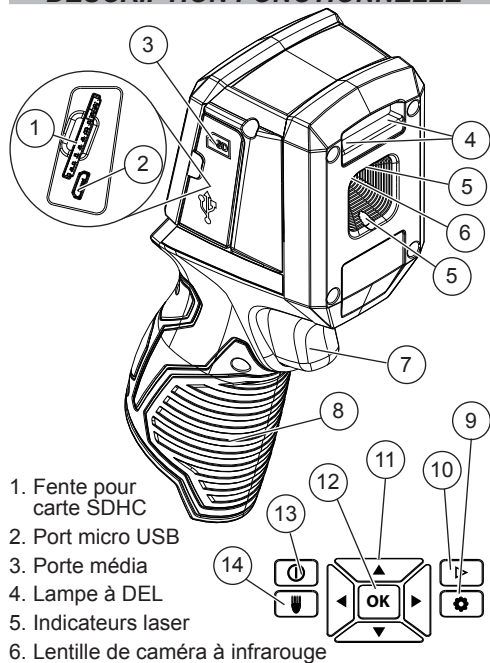

1. Fente pour carte SDHC
2. Port micro USB
3. Porte média
4. Lampe à DEL
5. Indicateurs laser
6. Lentille de caméra à infrarouge
7. Gâchette
8. Poignée
9. Bouton des paramètres
10. Bouton d'affichage de l'image
11. Flèches de défilement
12. Bouton OK
13. Bouton d'alimentation « Power »
14. Bouton de lampe à DEL

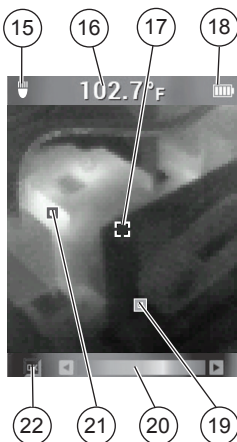

15. Lampe à DEL ALLUMÉE
 16. Température cible
 17. Température du réticule
 18. Indicateur de charge de la pile
 19. Indicateur FROID (bleu)
 20. Barre de palettes
 21. Indicateur CHAUD (rouge)
 22. MARCHE/ARRÊT des indicateurs CHAUD/FROID
23. Couvercle protecteur (non illustré)

DÉMARRAGE INITIAL

La première fois que caméra à infrarouge est mis en marche, vous êtes invité à sélectionner la langue, l'heure et la date. Voir Réglages personnels pour plus d'information.

⚠ AVERTISSEMENT Ne recharger la pile qu'avec le chargeur spécifié. Pour prendre connaissance des instructions relatives à la charge, lire le manuel d'utilisation fourni avec le chargeur et la pile.

Insertion et retrait de la pile

Pour **retirer** la pile, appuyer sur les boutons de relâchement et extraire la pile de l'outil. Pour **insérer** la pile, la glisser dans le corps de l'outil. S'assurer qu'elle y est bien insérée.

Autonomie de la pile

Un indicateur de charge de la pile sur l'écran de l'imageur thermique indique le niveau de charge restant. Lorsque le niveau de charge restante atteint 10 %, l'indicateur de charge commence à clignoter en rouge. Lorsque le niveau de charge est nul, un message Pile faible s'affiche à l'écran pendant 3 secondes avant que l'imageur thermique s'éteigne.

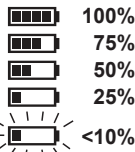

Dispositif d'économie d'énergie

Pour préserver la durée de vie de la pile, l'imageur thermique passe en mode veille après 5 minutes d'inactivité. Le mode veille maintient une condition d'état prêt, de préchauffage, mais utilise peu la puissance de la pile. Pour réactiver l'appareil, appuyez sur la gâchette ou sur n'importe quel bouton. Après 15 minutes d'inactivité, l'imageur thermique s'éteint complètement. Appuyer sur le bouton d'alimentation pour mettre en marche l'appareil.

Retrait/insertion de la carte mémoire SDHC
Insérer la carte SDHC avant l'utilisation. Caméra à infrarouge ne stocke pas d'image si aucune carte n'est insérée.

Pour l'insertion ou le retrait :

1. Arrêter l'appareil.
2. Ouvrir la porte média en caoutchouc.
3. Pour le retrait, appuyer sur la carte et relâcher. La carte SDHC sortira. Retirer la carte.
4. Pour l'insertion, glisser la carte dans la fente et appuyer fermement. L'étiquette sur la carte SDHC doit faire face à l'écran de l'imageur thermique.
5. Fermer la porte média.

REMARQUE : Une notification à l'écran vous avertit si la carte SDHC est manquante, quasiment pleine et à nouveau lorsqu'elle est pleine. Supprimez ou transférez les images vers un autre appareil pour libérer de l'espace sur la carte SDHC, ou utilisez une autre carte SDHC.



Visualiser les images sur un autre appareil

Les images enregistrées peuvent être transférées vers un autre appareil, soit en retirant la carte SDHC et en l'insérant dans un autre appareil, soit en connectant caméra à infrarouge directement à un autre appareil. Les images peuvent ainsi être envoyées par courriel, insérées dans des documents, ou être utilisées dans le logiciel d'imagerie thermique MILWAUKEE.

Pour transférer la carte SDHC, suivre les instructions de retrait/d'insertion de la carte mémoire SDHC. Pour transférer des images directement, brancher le cordon micro USB au port micro USB de caméra à infrarouge. Connecter l'autre extrémité à votre appareil. Allumer caméra à infrarouge.





Deux types de fichiers sont créés pour chaque image. Un fichier « .PNG » est créé pour une utilisation générale. Un fichier « .DAT » est créé pour une utilisation dans le logiciel d'imagerie numérique MILWAUKEE.

Logiciel de rapport de l'imagueur thermique MILWAUKEE

Le logiciel de rapport de l'imagueur thermique MILWAUKEE peut être téléchargé depuis la page produit 2258-21 du site Internet www.milwaukeeetool.com.

Se référer au manuel du logiciel de rapport de l'imagueur thermique au format PDF pour la formation.

Réglages personnels

Pour régler caméra à infrarouge en utilisant vos préférences personnelles, allumez l'appareil et appuyez sur le bouton  des paramètres. Utiliser les flèches de défilement     et le bouton OK pour basculer vers et sélectionner les réglages souhaités.

LASER	MARCHE/ARRÊT des guides laser
RÉTICULE	MARCHE/ARRÊT du réticule
ÉMISSIVITÉ	Sélectionner l'émissivité de la cible (voir « Sélection de l'émissivité »)
UNITÉS	Sélectionner Fahrenheit (°F) ou Celsius (°C)
HEURE	Régler l'heure
DATE	Régler la date
FORMAT	Sélectionner les formats d'heure et de date
LANGUE	Sélectionner la langue d'affichage
SUPPRIMER TOUT	Supprimer toutes les images sur la carte SDHC
RÉINITIALISATION D'USINE	Revenir aux réglages d'usine d'origine de caméra à infrarouge
INFO SYSTÈME	Afficher les informations du système

MANIEMENT

Mise en marche/arrêt de l'outil

Appuyer sur le bouton  « On/Off » (Marche/arrêt) afin de mettre l'appareil en marche et à l'arrêt.



Mise en marche/arrêt de la lampe

Appuyer sur le bouton  de la lampe pour l'éteindre ou l'allumer.

Optimisation des images thermiques

Utilisez les réglages de l'émissivité, le choix de la palette et les indicateurs CHAUD/FROID pour optimiser les images thermiques selon vos besoins.

Sélection de la palette de couleur

Sélectionnez l'une des trois palettes de couleurs selon vos besoins. Mettre l'appareil en marche, puis utiliser les flèches de défilement   pour parcourir les palettes.

ARC-EN-CIEL	Affiche une plage de températures très étendue
IRON-BOW	Utile pour révéler les petites différences de température
CONTRASTE ÉLEVÉ	Affiche le plus de détails

Repères de l'indicateur CHAUD/FROID

Pour activer ou désactiver les repères de l'indicateur CHAUD/FROID pendant la mesure de la température, appuyer sur le bouton OK pendant la vue en direct. Les repères cibles rouge (chaud) et bleu (froid) situent les températures les plus élevées et les plus basses dans la zone d'affichage.

Mesurer la température

1. Insérer le bloc-piles et mettre en marche l'appareil.
2. Pointer l'appareil vers la cible. La température cible d'affiche en haut de l'écran.
3. Pour activer les guides laser, appuyer doucement sur la gâchette (à mi-course au maximum). Voir « Résolution optique de 83:1 ».
4. Activer ou désactiver les repères de l'indicateur  CHAUD/FROID, ou basculer entre les palettes pour obtenir l'image souhaitée sur l'écran.
5. La température centrale est affectée par la matière de la cible et peut être réglée en modifiant l'émissivité. Voir « Sélection de l'émissivité ».

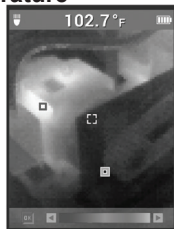

Utiliser les indicateurs laser

Utiliser les lasers pour encadrer la zone cible. La limite de précision des lasers est de 7,6 cm à 15,4 m (3" à 50'). La température cible est mesurée entre les indicateurs laser, et classée selon le tableau suivant.

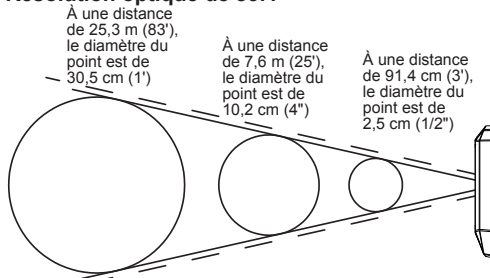

Résolution optique de 83:1



REMARQUE : Un changement rapide de la température (>12,2 °C ou 10 °F) affecte les lectures de l'unité. Laisser l'appareil de mesure atteindre son stable température de fonctionnement après le démarrage et avant de l'utiliser (pendant 5 à 30 minutes selon la variation de température).

Prendre une image thermique

Une carte SDHC peut être insérée pour enregistrer des images et des données dans caméra à infrarouge. Si aucune carte SDHC n'est insérée, le message d'erreur « PAS DE CARTE SD » s'affiche. 

1. Suivre les étapes sous la section « Mesurer la température » pour encadrer l'image souhaitée sur l'écran.
2. La température cible, la palette de couleur et tous les autres repères affichés seront saisis sur l'image.
3. Appuyer entièrement sur la gâchette pour capturer l'image.
4. Pour enregistrer l'image, appuyer sur le bouton OK ou appuyer à nouveau sur la gâchette.
5. Pour supprimer l'image, utiliser les flèches de défilement   pour sélectionner Annuler, puis appuyer sur le bouton OK.

Visualiser l'image

Pour visualiser les images enregistrées sur l'écran :

1. Appuyer sur le bouton Visualiser l'image.
2. Utiliser les flèches de défilement ◀▶ pour faire défiler les images.
3. Pour supprimer une image, appuyer sur le bouton OK pour sélectionner l'image affichée, puis utiliser les flèches de défilement ◀▶ pour sélectionner Supprimer. Appuyer de nouveau sur le bouton OK.
4. Utiliser la fonction SUPPRIMER TOUT dans les réglages ⚙ pour supprimer les images par lot.
5. Pour retourner à la vue en direct, appuyer à nouveau sur le bouton Visualiser l'image.

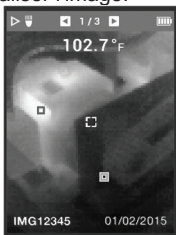

Sélection de l'émissivité

L'émissivité est un réglage interne utilisé pour régler l'appareil selon le type de matériau à mesurer. Des matériaux différents émettent un rayonnement différent et modifier la valeur de l'émissivité permettra d'obtenir une température plus précise selon le matériau à mesurer. Sélectionner le matériau ou le niveau d'émissivité dans les réglages ⚙.

1. Appuyer sur le bouton ⚙ de réglage.
2. Utiliser les flèches de défilement ▲▼ pour sélectionner l'ÉMISSIVITÉ.
3. Appuyer sur OK.
4. L'émissivité peut être réglée selon le rapport ou le matériau.
Utiliser les flèches de défilement ◀▶ pour sélectionner la colonne du rapport ou la colonne du matériau. Puis, utiliser les flèches de défilement ▲▼ pour sélectionner le rapport ou le matériau souhaité.
5. Appuyer sur OK.

Matériaux cibles et correspondants rapports d'émissivité

Matériau	Rapport d'émissivité	Matériau	Rapport d'émissivité
Aluminium *	0,30	Peinture	0,93
Asphalte	0,95	Caoutchouc	0,95
Brique	0,83	Sable	0,90
Béton *	0,95	Sol	0,92
Cuivre	0,60	Acier *	0,80
Fer	0,70	Eau *	0,93
Huile (pétrole)	0,94	Bois	0,94

*Réglage du matériau disponible dans le menu ÉMISSIVITÉ.

ENTRETIEN

AVERTISSEMENT Pour minimiser les risques de blessures corporelles, débarrassez le chargeur et retirez la batterie du chargeur ou de l'outil avant d'y effectuer des travaux d'entretien. Ne démontez jamais l'outil, la batterie ou le chargeur. Pour toute réparation, consultez un centre de service MILWAUKEE accrédité.

Demander une assistance technique ou un entretien

Votre appareil n'a pas besoin d'un étalonnage, cependant, pour obtenir la documentation indiquant que votre appareil est conforme aux spécifications, contactez votre centre de services le plus proche. L'appareil sera envoyé pour y être testé, et il vous sera retourné avec la documentation adéquate.

Entretien de l'outil

Gardez l'outil, la batterie et le chargeur en bon état en adoptant un programme d'entretien ponctuel. Après une période de six mois à un an, selon l'utilisation, renvoyez l'outil, la batterie et le chargeur à un centre de service MILWAUKEE accrédité pour les services suivants:

- Lubrification
 - Inspection et nettoyage de la mécanique (engrenages, pivots, coussinets, boîtier etc.)
 - Inspection électrique (batterie, chargeur, moteur)
 - Vérification du fonctionnement électromécanique
- Si l'outil ne démarre pas ou ne fonctionne pas à pleine puissance alors qu'il est branché sur une batterie complètement chargée, nettoyez les points de contact entre la batterie et l'outil. Si l'outil ne fonctionne toujours pas correctement, renvoyez l'outil, le chargeur et la batterie à un centre de service MILWAUKEE accrédité, afin qu'on en effectue la réparation (voir "Réparations").

AVERTISSEMENT Pour minimiser les risques de blessures ou de dommages à l'outil, n'immergez jamais l'outil, la batterie ou le chargeur et ne laissez pas de liquide s'y infiltrer.

Nettoyage

Débarrassez les événements des débris et de la poussière. Gardez les poignées propres, à sec et exemptes d'huile ou de graisse. Le nettoyage doit se faire avec un linge humide et un savon doux. Certains nettoyeurs tels l'essence, la térébenthine, les diluants à laque ou à peinture, les solvants chlorés, l'ammoniaque et les détergents d'usage domestique qui en contiennent pourraient détériorer le plastique et l'isolation des pièces. Ne laissez jamais de solvants inflammables ou combustibles auprès des outils.

Nettoyer la lentille

Souffler les particules volantes avec de l'air comprimé. Essuyer avec précaution la surface avec un coton-tige humidifié avec de l'eau. Utiliser un autre coton-tige pour sécher complètement.

Réparations

Pour les réparations, retournez outil, batterie et chargeur en entier au centre-service le plus près.

ACCESSOIRES

AVERTISSEMENT L'utilisation d'autres accessoires que ceux qui sont spécifiquement recommandés pour cet outil peut comporter des risques.

Pour une liste complète des accessoires, visiter le site internet www.milwaukeetool.com ou contactez un distributeur.

SERVICE - CANADA

Milwaukee Tool (Canada) Ltd
1.800.268.4015

Monday-Friday, 7:00 AM - 4:30 PM CST
www.milwaukeetool.ca

GARANTIE LIMITÉE - AUX ÉTATS-UNIS ET AU CANADA

Chaque outil électrique* MILWAUKEE (voir exceptions ci-dessous) est garanti à l'acheteur d'origine uniquement pour être exempt de vices de matériaux et de fabrication. Sous réserve de certaines exceptions, MILWAUKEE réparera ou remplacera toute pièce d'un outil électrique qui, après examen par MILWAUKEE, s'est avérée être affectée d'un vice de matériau ou de fabrication et ce pendant une période de cinq (5) ans** à compter de la date d'achat, sauf indication contraire. Le retour de l'outil électrique, à un centre de réparations en usine MILWAUKEE ou à un centre d'entretien agréé MILWAUKEE, est requis en port prépayé et assuré. Une copie de la preuve d'achat doit être présentée avec le produit retourné. Cette garantie ne couvre pas les dommages que MILWAUKEE détermine être causés par des réparations ou des tentatives de réparation par quiconque autre que le personnel agréé par MILWAUKEE, ou par des utilisations incorrectes, des altérations, des utilisations abusives, une usure normale, une carence d'entretien ou des accidents.

Usure normale : Plusieurs outils électriques requièrent un remplacement et un entretien périodique de leurs pièces pour un meilleur rendement. Cette garantie ne couvre pas la réparation des pièces due à l'utilisation normale de l'outil, y compris, mais sans s'y limiter, les mandrins, les brosses, les cordes, les sabots de scie, les portes-lames, les joints toriques, les joints, les amortisseurs, les lames d'entraînement, les pistons, les perceurs, les crochets et les rondelles à couvercle amortisseur.

* Cette garantie ne s'applique pas aux clouses-agrafeuses pneumatiques, aux pulvérisateurs à peinture sans air, aux blocs-piles pour outils sans fil, aux générateurs d'alimentation portatives à essence, aux outils à main, aux monte-charge - électriques, à levier et à chaîne (manuels), aux vestes chauffantes M12™ - aux produits résinés, ni aux produits d'essai et de mesure. Il existe des garanties séparées distinctes pour ces produits.

** La période de garantie applicable pour les radios de chantier, le port d'alimentation M12™, la source électrique M18™, le ventilateur de chantier et les chariots de travail industriels Trade Titan™ est d'une durée d'un (1) an à compter de la date d'achat. La période de garantie pour les Câbles de la sonde spirale est de deux (2) ans à compter de la date d'achat. La période de garantie couvrant la DEL de la lampe de travail à DEL et l'ampoule améliorée à DEL de la lampe de travail est une garantie à vie du produit soumise aux limitations ci-dessus. En cas de défaillance de la DEL ou de l'ampoule à DEL pendant son utilisation normale, la pièce défectueuse sera remplacée gratuitement.

L'enregistrement de la garantie n'est pas nécessaire pour bénéficier de la garantie en vigueur sur un outil électrique MILWAUKEE. La date de fabrication du produit servira à établir la période de garantie si aucune preuve d'achat n'est fournie lorsqu'une demande de service sous garantie est déposée.

L'ACCEPTATION DES RECOURS EXCLUSIFS DE RÉPARATION ET DE REMPLACEMENT DÉCRITS DANS LES PRÉSENTES EST UNE CONDITION DU CONTRAT D'ACHAT DE TOUT PRODUIT MILWAUKEE. SI VOUS N'ACCEPTÉZ PAS CETTE CONDITION, VOUS NE DEVEZ PAS ACHETER LE PRODUIT. EN AUCUN CAS, MILWAUKEE NE SAURAIT ÊTRE RESPONSABLE DE TOUT DOMMAGE ACCESSOIRE, SPÉCIAL OU INDIRECT, DE DOMMAGES-INTÉRÊTS PUNITIFS OU DE TOUTE DÉPENSE, D'HONORAIRES D'AVOCATS, DE FRAIS, DE PERTE OU DE DÉLAIS ACCESSOIRES À TOUT DOMMAGE, DÉFAILLANCE OU DÉFAUT DE TOUT PRODUIT, Y COMPRIS NOTAMMENT LES PERTES DE PROFIT, CERTAINS ÉTATS ET PROVINCES NE PERMETTANT PAS L'EXCLUSION OU LA LIMITATION DES DOMMAGES DIRECTS OU INDIRECTS, LES RESTRICTIONS CI-DESSUS PEUVENT DONC NE PAS VOUS ÊTRE APPLICABLES. CETTE GARANTIE EST EXCLUSIVE ET REMPLACE TOUTE AUTRE GARANTIE EXPRESSE, QU'ELLE SOIT VERBALE OU ÉCRITE, DANS LA MESURE PERMISE PAR LA LOI. MILWAUKEE RENONCE À TOUTE GARANTIE IMPLICITE, Y COMPRIS, MAIS SANS S'Y LIMITER, TOUTE GARANTIE IMPLICITE DE QUALITÉ MARCHANDE OU D'ADAPTATION À UNE UTILISATION OU À UNE FIN PARTICULIÈRE, DANS LA MESURE OU UNE TELLE STIPULATION D'EXONÉRATION N'EST PAS PERMISE PAR LA LOI, LA DURÉE DE CES GARANTIES IMPLICITES EST LIMITÉE À LA PÉRIODE APPLICABLE DE LA GARANTIE EXPRESSE, TEL QUE CELA EST DÉCRIT PRÉCÉDEMMENT. CERTAINS ÉTATS ET PROVINCES NE PERMETTANT PAS DE LIMITATION DE DURÉE DES GARANTIES IMPLICITES, LES RESTRICTIONS CI-DESSUS PEUVENT DONC NE PAS VOUS ÊTRE APPLICABLES. LA PRÉSENTE VOUS CONFÈRE DES DROITS LÉGAUX PARTICULIERS; VOUS BÉNÉFICIEZ ÉGALEMENT D'AUTRES DROITS QUI VARIENT D'UN ÉTAT À UN AUTRE.

Cette garantie s'applique aux produits vendus aux États-Unis et au Canada uniquement.

Veillez consulter la rubrique Centre SAV Milwaukee, dans la section Pièces et Services du site Web de MILWAUKEE, à l'adresse www.milwaukeeetool.com, ou composer le 1-800-SAWDUST (1-800-729-3878) afin de trouver le centre de service de votre région le plus proche pour l'entretien, sous garantie ou non, de votre outil électrique MILWAUKEE.

GARANTIE LIMITÉE - MEXIQUE, AMÉRIQUE CENTRALE ET CARAÏBES

TECHTRONIC INDUSTRIES' garantit le produit pendant cinq ans à partir de la date d'achat d'origine. Le présent bon de garantie couvre tous les vices de matériau et de fabrication que peut afficher cet outil électrique. Pour assurer la validité de la présente garantie, veuillez présenter le bon de commande, estampillé du sceau du distributeur ou du magasin où il

produit a été acheté, au centre de réparations agréé. Si le bon de commande n'a pas été estampillé, veuillez fournir la preuve d'achat d'origine au centre de réparations agréé. Pour un entretien, des pièces, des accessoires ou d'autres composants, composer sans frais le 1-800-832-1949 afin d'obtenir les coordonnées du centre de réparations agréé le plus près. Procédure pour assurer la validité de la garantie

Présenter le produit au centre de réparations agréé, accompagné du bon de commande estampillé du sceau du distributeur ou du magasin où le produit a été acheté. Toute pièce défectueuse ou tout composant défectueux sera remplacé sans frais. Milwaukee assume tous les frais de transport liés à ce processus de garantie.

Exceptions

La garantie ne s'applique pas dans les situations suivantes :

a) Si le produit a été utilisé pour une fin autre que celle indiquée dans le guide de l'utilisateur final ou le manuel d'instructions.

b) Si les conditions d'utilisations ne sont pas habituelles.

c) Si le produit a été modifié ou réparé par une personne non autorisée par TECHTRONIC INDUSTRIES.

Note : Si le cordon électrique est endommagé, il doit être remplacé par un centre de réparations agréé pour éviter les risques d'électrocution.

CENTRE DE RÉPARATIONS ET DE SERVICE:

Av Presidente Mazarik 29 Piso 7, 11570 Chapultepec Morales

Miguel Hidalgo, Distrito Federal, Mexico

Ph. 52 55 4160-3547

IMPORTÉ ET COMMERCIALISÉ PAR :

TECHTRONIC INDUSTRIES MEXICO, S.A. DE C.V.

Av Presidente Mazarik 29 Piso 7, 11570 Chapultepec Morales

Miguel Hidalgo, Distrito Federal, Mexico

Modèle : _____

Date d'achat : _____

Sceau du distributeur ou du magasin : _____

ADVERTENCIAS GENERALES DE SEGURIDAD PARA HERRAMIENTAS ELÉCTRICAS

▲ADVERTENCIA Lea todas las advertencias e instrucciones de seguridad.

El incumplimiento de las advertencias e instrucciones podría provocar una descarga eléctrica, incendio y/o lesiones graves. Guarde estas instrucciones - Este MANUAL DEL OPERADOR contiene instrucciones importantes de seguridad y operación para esta cámara infrarroja. Antes de utilizar la cámara infrarroja, lea este MANUAL DEL OPERADOR, el MANUAL DEL OPERADOR del cargador y la batería M12™ y todas las etiquetas de la batería, el cargador y la cámara infrarroja.

• **Evite los entornos peligrosos.** No se use en la lluvia, nieve, lugares húmedos o mojados. No se use en presencia de atmósferas explosivas (vapores de gases, polvo o materiales inflamables), debido a que pueden generarse chispas al insertar o extraer la batería, lo que podría causar un incendio o una explosión.

USO Y CUIDADO DE LAS BATERÍAS

• **Recargue únicamente con el cargador especificado por el fabricante.** Un cargador que es adecuado para un tipo de batería puede crear un riesgo de incendio si se utiliza con otra batería.

• **Utilice las herramientas eléctricas únicamente con baterías específicamente diseñadas.** El uso de cualquier otra batería puede producir un riesgo de lesiones e incendio.

• **Cuando el paquete de baterías no está en uso, manténgalo alejado de otros objetos metálicos como: sujetapapeles, monedas, llaves, clavos,**

tornillos u otros objetos metálicos pequeños que pueden conectar una terminal con la otra. Crear un corto entre las terminales de la batería puede ocasionar quemaduras o un incendio.

SERVICIO

- **Lleve su cámara infrarroja a servicio con un técnico calificado que use únicamente piezas de reemplazo idénticas.** Esto asegurará que se mantenga la seguridad de la herramienta.
- **No desensamble.** El reensamble incorrecto puede generar riesgo de descarga eléctrica o incendio. Si se daña, llévela a un centro de servicio MILWAUKEE.
- **Guarde en un lugar fresco y seco.** No almacene a temperaturas que pueden exceder los 120 °F (50° C) como en la luz directa del sol, un vehículo o un edificio de metal durante el verano.
- **No quite ni mutile las etiquetas. Mantenga las etiquetas y las placas nominales.** Contienen información importante. Si son ilegibles o no están presentes, comuníquese con un centro de servicio MILWAUKEE para obtener un reemplazo gratuito.

FC Comisión Federal de Comunicaciones

ADVERTENCIA Los cambios o modificaciones realizados a esta unidad que no sean expresamente aprobados por la parte responsable del cumplimiento podrían anular la autoridad del usuario para operar el equipo. Este equipo ha sido probado y se ha encontrado que cumple con los límites de un dispositivo digital de Clase B, en cumplimiento con la parte 15 de las reglas de la FCC. Estos límites están diseñados para proporcionar protección razonable contra la interferencia nociva en una instalación residencial. Este equipo genera, usa y puede irradiar energía de radiofrecuencia y, si no se instala y se utiliza de acuerdo con las instrucciones, puede ocasionar interferencia nociva con las comunicaciones por radio. Sin embargo, no existe garantía de que no ocurrirá interferencia en una instalación en particular. Si este equipo ocasiona interferencia nociva con la recepción de radio o televisión que pueda determinarse encendiendo y apagando el equipo, se anima al usuario a intentar corregir la interferencia mediante una o más de las siguientes medidas:

- Reorientar o reubicar la antena receptora.
- Aumentar la distancia entre el equipo y el receptor.
- Conectar el equipo a un tomacorriente que esté en un circuito diferente a donde está conectado el receptor.
- Consulte al distribuidor o a un técnico experimentado de radio/TV para solicitar ayuda.

SIMBOLOGÍA



Lea el manual del operador



ADVERTENCIA Luz láser - No mire directamente el haz



ADVERTENCIA Producto láser Evite la exposición: Se emite radiación láser desde esta apertura



Marca de conformidad europea

DESCRIPCION FUNCIONAL

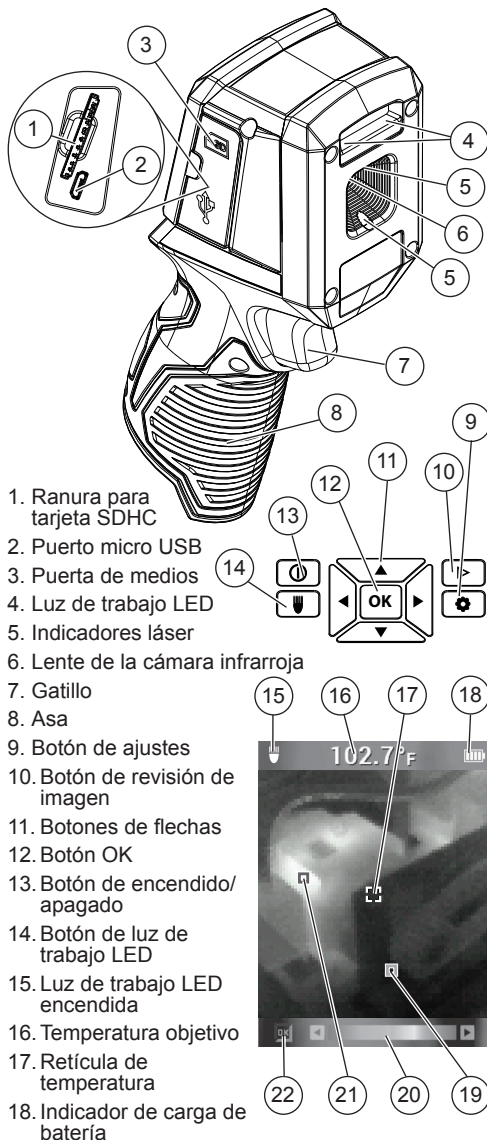

1. Ranura para tarjeta SDHC
2. Puerto micro USB
3. Puerta de medios
4. Luz de trabajo LED
5. Indicadores láser
6. Lente de la cámara infrarroja
7. Gatillo
8. Asa
9. Botón de ajustes
10. Botón de revisión de imagen
11. Botones de flechas
12. Botón OK
13. Botón de encendido/apagado
14. Botón de luz de trabajo LED
15. Luz de trabajo LED encendida
16. Temperatura objetivo
17. Retícula de temperatura
18. Indicador de carga de batería
19. Indicador de FRÍO (azul)
20. Barra de paleta
21. Indicador de CALOR (rojo)
22. ENCENDIDO/APAGADO de indicadores de CALOR/FRÍO
23. Cubierta protectora (no se muestra)

ESPECIFICACIONES

Cat. No.	2258-20
Volts	12 CD
Tipo de batería	M12™
Tipo de cargador	M12™

Medición de temperatura

Resolución infrarroja (IR)	102 x 77 píxeles (Elementos de imágenes o puntos de datos)
Rango 2 de temperatura de objeto ..	-10°C a 330°C (14°F a 626°F)
Sensibilidad térmica	0,1°C/25°C NETD (Diferencia de temperatura equivalente de ruido)
Resolución espacial	3,0 mrad IFOV (Campo de visión instantáneo)
Precisión	±5°C o 5% a 25°C, el que sea mayor
Emisividad ajustable incluida	Variable de 0,10 a 1,00, en incrementos de 0,01
Tipo de detector infrarrojo (IR)	Matriz de plano focal (FPA) de microbolómetro sin enfriamiento
Rango espectral	7,5 a 14 µm

Imagenología térmica

Campo de visión (FOV)	26,8° (Horiz.) X 35,4° (Vert.)
Método de enfoque	Enfoque fijo
Distancia mínima en enfoque	91,4 mm (36")
Actualización de pantalla	8 Hz

Físico y ambiental

Prueba de caída	2 m (6') caída a concreto
Rango de temperatura operativa	-10°C a 50°C (14°F a 122°F)
Rango de humedad operativa en almacenamiento	10%-90% sin condensación

Laser

Potencia máxima	<1mW
Longitud de onda	630-670nm
Clase	II
El equipo cumple con ...	21CFR 1040.10 & 1040.11

Generalidades

Almacenamiento de imagen incluido	SDHC de 8GB removable
Probado para aceptar una tarjeta SDHC de hasta 32 GB	
Interfaz de comunicación de datos	Micro USB
Pantalla	Color TFT-LCD 6 cm (2,4") medida diagonalmente

NOTA: No se especifican las lecturas mostradas < -10°C y > 330°C. La lámpara LED no afecta las imágenes térmicas.

ARRANQUE INICIAL

La primera vez que se enciende la cámara infrarroja, usted debe seleccionar el idioma, la hora y la fecha. Vea Ajustes personales para obtener más información.

AJUSTE

ADVERTENCIA Recargue únicamente con el cargador especificado para la batería. Para instrucciones específicas de carga, lea el manual del operador suministrado con su cargador y su batería.

Inserción/extracción de la batería

Para **extraer** la batería, presione los botones de liberación y jale la batería para sacarla de la herramienta. Para **insertar** la batería, deslícela dentro del cuerpo de la herramienta. Asegúrese de que encaje firmemente.

Duración de la batería

Un indicador de combustible en la pantalla de la cámara térmica muestra la carga de batería restante. Cuando quede aproximadamente el 10% de carga, el indicador empezará a parpadear en rojo. Cuando la carga se agote, aparecerá un mensaje de batería baja en la pantalla durante 3 segundos antes de que la cámara térmica se apague.

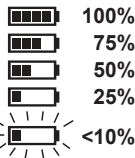

Funciones de ahorro de energía

Para preservar la duración de la batería, la cámara térmica entra en modo Dormir después de 5 minutos de inactividad. El modo Dormir mantiene una condición en la que la cámara está lista para funcionar, pero utiliza poca energía de la batería. Para reactivar la herramienta, jale el gatillo o presione cualquier botón. Después otros 15 minutos de inactividad, la cámara térmica se apaga por completo. Presione el botón de encendido para volver a encender la herramienta.

Extraer/instalar la tarjeta de memoria SDHC

Instale la tarjeta SDHC antes de usar la cámara. La cámara infrarroja no guarda imágenes sin una tarjeta instalada.

Para instalar o extraer:

1. Apague la herramienta.
2. Abra la puerta de caucho de la ranura de medios.
3. Para extraer, presione hacia adentro y suelte. La tarjeta SDHC se botará. Jale la tarjeta.
4. Para instalar, deslice la tarjeta SDHC en la ranura y presione firmemente hacia adentro. La etiqueta de la tarjeta SDHC debe estar orientada hacia la pantalla de la cámara térmica.
5. Cierre la puerta de la ranura de la tarjeta.

NOTA: Una notificación en la pantalla le alertará cuando falte la tarjeta SDHC, cuando esté casi llena y de nuevo cuando ya esté llena. Borre o transfiera las imágenes a otro dispositivo para liberar espacio en la tarjeta SDHC o utilice otra tarjeta.



Visualizar las imágenes en otro dispositivo

Las imágenes guardadas pueden transferirse a otro dispositivo de dos maneras: retirando la tarjeta SDHC e insertándola en otro dispositivo, o conectando la cámara infrarroja directamente a otro dispositivo. Esto permite que las imágenes estén disponibles para enviar por correo electrónico, para insertarlas en documentos o para usarlas en el Software de imágenes térmicas MILWAUKEE.

Para transferir la tarjeta SDHC, siga las instrucciones de extracción/instalación de la tarjeta de memoria SDHC. Para transferir las imágenes directamente, conecte el cable micro USB al puerto correspondiente de la cámara infrarroja. Conecte el otro extremo a su dispositivo. Encienda la cámara infrarroja.

Para cada imagen se crean dos tipos de archivos. Se crea un archivo ".PNG" para uso general. Se crea un archivo ".DAT" para usarse en el Software de imágenes térmicas MILWAUKEE.

Software de reportes de la cámara térmica MILWAUKEE

El Software de reportes de la cámara térmica MILWAUKEE está disponible para descargarse en la página del producto 2258-21 en www.milwaukeeetool.com. Consulte el archivo PDF del manual del software para capacitación.

Ajustes personales

Para configurar la cámara infrarroja para sus preferencias personales, encienda la herramienta y presione el botón Ajustes. Utilice los botones de flechas \blacktriangle \blacktriangleright y el botón OK para alternar y seleccionar los ajustes deseados.

LÁSER	ENCENDIDO/APAGADO de las guías láser
RETÍCULA	ENCENDIDO/APAGADO de la retícula
EMISIVIDAD	Seleccione la Emisividad del objetivo (ver "Selección de la emisividad")
UNIDADES	Seleccione Fahrenheit (F°) o Centígrados (C°)
HORA	Configure la hora
FECHA	Configure la fecha
FORMATO	Selecciona los formatos de hora y fecha
IDIOMA	Seleccione el idioma de la pantalla
ELIMINAR TODO	Eliminar todas las imágenes de la tarjeta SDHC
RESTAURACIÓN A LOS VALORES DE FÁBRICA	Restaurar la cámara infrarroja a los valores originales de fábrica
INFORMACIÓN DEL SISTEMA	Mostrar la información del sistema

OPERACIÓN

ENCENDIDO/APAGADO de la herramienta

Presione el botón  de encendido para encender o apagar la herramienta.

ENCENDIDO/APAGADO de la lámpara de trabajo

Presione el botón  de la lámpara de trabajo para encender o apagar la lámpara de trabajo.

Optimización de las imágenes térmicas

Use los ajustes de emisividad, selección de paleta e indicadores de CALOR/FRÍO para optimizar sus imágenes térmicas según sus necesidades.

Selección de la paleta de color

Seleccione una de tres paletas de color según sus necesidades. Encienda la herramienta, luego utilice los botones de flechas \blacktriangleleft \blacktriangleright para pasar por las diferentes paletas.

ARCOIRIS Muestra un rango de temperaturas muy amplio

HIERRO Útil para revelar pequeñas diferencias de temperatura

ALTO CONTRASTE Muestra el máximo detalle

Marcas indicadoras de CALOR/FRÍO

Para encender o apagar las marcas indicadoras de CALOR/FRÍO mientras se toma la medición de una temperatura, presione el botón OK durante la vista en vivo. Las marcas de objetivo rojas (calor) y azules (frío) localizan las temperaturas más altas y más bajas en el área de la pantalla.

Cómo medir la temperatura

1. Inserte una batería y encienda la herramienta.
2. Dirija la herramienta hacia el objetivo. La temperatura del objetivo se muestra en la parte superior de la pantalla.
3. Para activar las guías láser, jale el gatillo suavemente (menos de la mitad). Ver "Relación distancia a objetivo 83:1".
4. Encienda o apague las marcas indicadoras de CALOR/FRÍO  o alterne por las diferentes paletas de color para obtener la imagen deseada en la pantalla.
5. La temperatura central es afectada por el material del objetivo y puede ajustarse cambiando la emisividad. Ver "Selección de la emisividad".

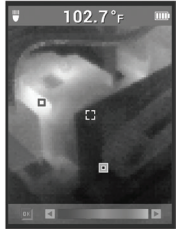

Uso de los indicadores láser

Utilice los rayos láser para enmarcar el área objetivo. Láseres precisos a 7,6 cm a 15,4 m (3" a 50'). La temperatura del objetivo se toma entre los indicadores láser, y su tamaño se determina según la siguiente tabla.

Relación distancia a objetivo 83:1

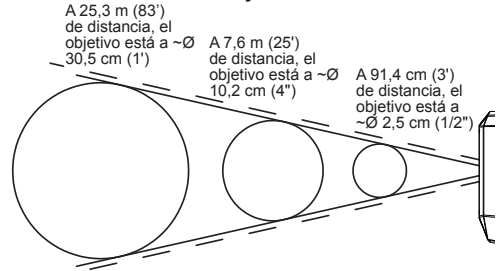

NOTA: Un cambio rápido de temperatura ($>12,2^{\circ}\text{C}$ o 10°F) afecta las lecturas del medidor. Permite que el medidor llegar a su estable temperatura de funcionamiento después del inicio y antes de usarlo (5 a 30 minutos, dependiendo del cambio de temperatura).

Cómo tomar una imagen térmica

Para guardar imágenes y datos, debe haber una tarjeta SDHC instalada en la cámara infrarroja. Si no hay tarjeta SDHC instalada, aparece el error "NO SD CARD" (no hay tarjeta SD).



1. Siga los pasos de la sección "Cómo medir la temperatura" para enmarcar la imagen deseada en la pantalla.
2. La temperatura del objetivo, la paleta de colores y todas las marcas mostradas se capturarán en la imagen.
3. Jale el gatillo por completo para capturar la imagen.
4. Para guardar la imagen, presione el botón OK o vuelva a jalar del gatillo.
5. Para cancelar la imagen, utilice los botones de flechas \blacktriangleleft \blacktriangleright para seleccionar Cancelar, luego presione el botón OK.

Revisión de la imagen ▷

Para revisar las imágenes guardadas en la pantalla:

1. Presione el botón Revisar imagen ▷.
2. Utilice los botones de flechas ◀▶ para desplazarse por las imágenes.
3. Para eliminar una imagen, presione el botón OK para seleccionar la imagen mostrada, luego utilice los botones de flechas ◀▶ para seleccionar Eliminar. Presione de nuevo el botón OK.
4. Utilice la función ELIMINAR TODO en Ajustes ⚙ para eliminar todas las imágenes a la vez.
5. Para volver a la vista en vivo, vuelva a presionar el botón Revisar imagen ▷.

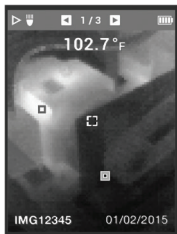

Selección de la emisividad

La emisividad es un ajuste interno que se utiliza para ajustar la herramienta según el tipo de material que se está midiendo. Diferentes materiales emiten radiación de forma distinta y el cambio del valor de emisividad proporcionará una temperatura más precisa basada en el material que se está midiendo. Seleccione el material o el nivel de emisividad en Ajustes ⚙.

1. Presione el botón Ajustes ⚙.
2. Utilice los botones de flechas ▲▼ para seleccionar EMISIVIDAD.
3. Presione OK.
4. La emisividad puede configurarse por relación o por material. Utilice los botones de flechas ◀▶ para seleccionar la columna de relación o la columna de material. Luego utilice los botones de flechas ▲▼ para seleccionar la relación o el material deseado.
5. Presione OK.

Materiales objetivo y sus correspondientes relaciones de emisividad

Material	Relación de emisividad	Material	Relación de emisividad
Aluminio *	0,30	Pintura	0,93
Asfalto	0,95	Caucho	0,95
Ladrillo	0,83	Arena	0,90
Concreto *	0,95	Tierra	0,92
Cobre	0,60	Acero *	0,80
Hierro	0,70	Aqua *	0,93
Aceite (petróleo)	0,94	Madera	0,94

*Ajuste de material disponible en el menú EMISIVIDAD

MANTENIMIENTO

⚠ ADVERTENCIA Para reducir el riesgo de una lesión, desconecte siempre la herramienta antes de darle cualquier mantenimiento. Nunca desarme la herramienta ni trate de hacer modificaciones en el sistema eléctrico de la misma. Acuda siempre a un Centro de Servicio MILWAUKEE para TODAS las reparaciones.

Cómo obtener soporte técnico o servicio

Su herramienta no debe necesitar calibración, sin embargo, para obtener documentación que indique que su herramienta cumple con las especificaciones,

comuníquese con el centro de servicio más cercano. La herramienta se enviará a pruebas y se le devolverá junto con la documentación correspondiente.

Mantenimiento de la herramienta

Adopte un programa regular de mantenimiento y mantenga sus baterías y cargador en buenas condiciones. Después de 6 meses a un año, dependiendo del uso dado, envíe su herramienta, batería y cargador, al Centro de Servicio MILWAUKEE mas cercano para que le hagan:

- Lubricación
- Inspección mecánica y limpieza (engranes, flechas, baleros, carcaza, etc.)
- Inspección eléctrica (batería, cargador, motor)
- Probarla para asegurar una adecuada operación mecánica y eléctrica

Si la herramienta no arranca u opera a toda su potencia con una batería completamente cargada, limpie, con una goma o borrador, los contactos de la batería y de la herramienta. Si aun así la herramienta no trabaja correctamente, regrésela, con el cargador y la batería, a un centro de servicio MILWAUKEE para que sea reparada.

⚠ ADVERTENCIA Para reducir el riesgo de una explosión, no queme nunca una batería, aun si está dañada, "muerta" o completamente descargada.

Limpieza

Limpie el polvo y suciedad de las ventilas. Mantenga los mangos limpios, secos y libres de aceite o grasa. Use solo jabón neutro y un trapo húmedo para limpiar, ya que algunos substancias y solventes limpiadores son dañinos a los plásticos y partes aislantes. Algunos de estos incluyen: gasolina, turpentina, thíner, lacas, thíner para pinturas, solventes para limpieza con cloro, amoníaco y detergentes caseros que tengan amonía. Nunca use solventes inflamables o combustibles cerca de una herramienta.

Limpieza del lente

Use aire comprimido para eliminar las partículas sueltas. Limpie la superficie cuidadosamente con un hisopo de algodón humedecido en agua. Con un segundo hisopo de algodón, seque por completo.

Reparaciones

Si su herramienta, batería o cargador están dañados, envíela al centro de servicio más cercano.

ACCESORIOS

⚠ ADVERTENCIA Utilice sólo los accesorios específicamente recomendados. Otros accesorios puede ser peligroso.

Para una lista completa de accesorios, visite nuestro sitio en Internet: www.milwaukeeetool.com o póngase en contacto con un distribuidor.

SOPORTE DE SERVICIO - MEXICO

CENTRO DE ATENCION A CLIENTES

Techronic Industries Mexico, S.A. de C.V.

Av. Presidente Masarik 29 Piso 7

11560 Polanco V Seccion

Miguel Hidalgo, Distrito Federal, México

01 (800) 030-7777 o (55) 4160-3540

Lunes a Viernes (9am a 6pm)

O contáctanos en www.milwaukeeetool.com.mx

GARANTÍA LIMITADA - E.U.A. Y CANADÁ

Cada herramienta eléctrica* MILWAUKEE (vea las excepciones más adelante) se garantiza al comprador original únicamente contra defectos en materiales y mano de obra. Sujeto a ciertas excepciones, MILWAUKEE reparará o reemplazará cualquier parte de una herramienta eléctrica que, tras una revisión, MILWAUKEE determine que tiene defectos en material o mano de obra durante un período de cinco (5) años** después de la fecha de compra, a menos que se indique lo contrario. Se requiere que se envíe la herramienta eléctrica a un Centro de Servicio de fábrica de MILWAUKEE o a una Estación de Servicio Autorizada de MILWAUKEE, con flete prepagado y asegurado. Debe incluirse una copia del comprobante de compra con el producto enviado. Esta garantía no aplica a daños que MILWAUKEE determine que son ocasionados por reparaciones o intentos de reparaciones realizados por una persona que no sea personal autorizado de MILWAUKEE, uso indebido, alteraciones, maltrato, desgaste normal, falta de mantenimiento o accidentes.

Desgaste normal: Muchas herramientas eléctricas necesitan reemplazos periódicos de partes y servicio para lograr el mejor rendimiento. Esta garantía no cubre la reparación cuando el uso normal ha agotado la vida útil de una parte, incluyendo, entre otros, mandriles, cepillos, cables, zapatas de sierra, abrazaderas de hoja, juntas tóricas, sellos, parachoques, cuchillas de propulsión, pistones, percutores, elevadores y arandelas de la cubierta del parachoques.

*Esta garantía no cubre las clavadoras y grapadoras neumáticas, pulverizador de pintura sin aire, baterías inalámbricas, generadores portátiles accionados por gasolina, herramientas manuales, polipasto eléctrico, de palanca y cadena manual, prendas calefactadas M12™; productos reacondicionados, y productos de prueba y medición. Hay garantías independientes y distintas disponibles para estos productos.

**El período de garantía de los radios para obra, punto de energía M12™, fuente de poder M18™, ventilador para obra y carros de trabajo industriales Trade Titan™ es de un (1) año a partir de la fecha de compra. El período de garantía de los cables de la sonda flexible para desagües es de dos (2) años a partir de la fecha de compra. El período de garantía del LED de la lámpara de trabajo LED y el foco de cambio a LED para la lámpara de trabajo es por toda la vida del producto, sujeto a las limitaciones mencionadas anteriormente. Si durante el uso normal falla el LED o el foco LED, la parte se reemplazará sin cargo alguno.

No es necesario el registro de la garantía para obtener la garantía correspondiente para un producto de herramienta eléctrica MILWAUKEE. La fecha de manufactura del producto se utilizará para determinar el período de garantía si no se proporciona comprobante de compra al solicitar el servicio en garantía.

LA ACEPTACIÓN DE LOS REMEDIOS EXCLUSIVOS DE REPARACIÓN Y REEMPLAZO AQUÍ DESCRITOS ES UNA CONDICIÓN DEL CONTRATO PARA LA COMPRA DE TODO PRODUCTO DE MILWAUKEE. SI USTED NO ACEPTA ESTA CONDICIÓN, NO DEBE COMPRAR EL PRODUCTO. MILWAUKEE NO SERÁ RESPONSABLE EN NINGÚN CASO DE DAÑOS INCIDENTALES, ESPECIALES, EMERGENTES O PUNITIVOS, NI DE NINGÚN COSTO, HONORARIOS LEGALES, GASTOS, PÉRDIDAS O DEMORAS ALÉJADOS COMO CONSECUENCIA DE ALGÚN DAÑO, FALLA O DEFECTO EN NINGÚN PRODUCTO, INCLUYENDO, ENTRE OTROS, RECLAMACIONES POR PÉRDIDA DE UTILIDADES. ALGUNOS ESTADOS NO PERMITEN LA EXCLUSIÓN O LIMITACIÓN DE RESPONSABILIDAD POR DAÑOS INCIDENTALES O EMERGENTES, POR LO QUE LA ANTERIOR LIMITACIÓN O EXCLUSIÓN PODRÍA NO APLICARSE EN SU CASO. ESTA GARANTÍA ES EXCLUSIVA Y REEMPLAZA TODAS LAS DEMÁS GARANTÍAS EXPRESAS, ESCRITAS U ORALES. EN LA MEDIDA EN QUE LO PERMITA LA LEY, MILWAUKEE DESCONOCE CUALQUIER GARANTÍA IMPLÍCITA, INCLUYENDO, SIN LIMITACIÓN, CUALQUIER GARANTÍA IMPLÍCITA DE COMERCIABILIDAD O IDONEIDAD PARA UN FIN O USO ESPECÍFICO; EN LA MEDIDA EN QUE DICHO DESCONOCIMIENTO NO SEA PERMITIDO POR LA LEY, DICHAS GARANTÍAS IMPLÍCITAS SE LIMITAN A LA DURACIÓN DE LA GARANTÍA EXPRESA CORRESPONDIENTE SEGÚN SE DESCRIBIÓ ANTERIORMENTE. ALGUNOS ESTADOS

NO PERMITEN LIMITACIONES SOBRE LA DURACIÓN DE UNA GARANTÍA IMPLÍCITA, POR LO QUE LA ANTERIOR LIMITACIÓN PUDIERA NO APLICARSE A USTED. ESTA GARANTÍA LE DA DERECHOS LEGALES ESPECÍFICOS Y USTED PODRÍA ADÉMÁS TENER OTROS DERECHOS QUE VARIAN DE UN ESTADO A OTRO. Esta garantía aplica a productos vendidos en los Estados Unidos y en Canadá únicamente.

Consulte la 'Búsqueda de Centros de Servicio' en la sección de Refacciones y Servicio del sitio web de MILWAUKEE www.milwaukeeetool.com o llame al 1.800.SAWDUST (1.800.729.3878) para localizar el centro de servicio más cercano para servicio dentro y fuera de la garantía para una herramienta eléctrica MILWAUKEE.

PÓLIZA DE GARANTÍA - VALIDA SOLO PARA MEXICO, AMÉRICA CENTRAL Y EL CARIBE

TECHTRONIC INDUSTRIES., garantiza por 5 años este producto a partir de la fecha original de compra.

Esta garantía cubre cualquier defecto que presenten las piezas, componentes y la mano de obra contenidas en este producto Para América Central y el Caribe se debe confirmar en el Centro de Servicio Autorizado el plazo de la garantía.

Para hacer efectiva la Garantía deberá presentar al Centro de Servicio Autorizado la Póliza de Garantía sellada por el establecimiento en donde adquirió el producto. Si no la tienen, podrá presentar el comprobante de compra original.

Usted puede llamar sin costo al teléfono 01 800 832 1949 o por correo electrónico a la dirección "servicio@ttigroupna.com", para ubicar el Centro de Servicio Autorizado más cercano a su domicilio, en el cual además podrá adquirir partes, componentes, consumibles y accesorios, que usted necesite.

Procedimiento para hacer válida la garantía
Acuda al Centro de Servicio con el producto y la póliza de garantía sellada por el establecimiento donde realizó la compra. Ahí se reemplazará cualquier pieza o componente defectuoso sin cargo alguno para el usuario final. La empresa se hace responsable de los gastos de transportación razonablemente erogados que se deriven del cumplimiento de la presente garantía.

Excepciones

La garantía perderá validez en los siguientes casos:

a) Cuando el producto se hubiese utilizado en condiciones distintas a las normales.

b) Cuando el producto no hubiese sido operado de acuerdo con el instructivo de uso que le acompaña.

c) Cuando el producto hubiese sido alterado o reparado por personas no autorizadas por TECHTRONIC INDUSTRIES.

Nota: Si el cordón de alimentación es dañado, este debe ser reemplazado por el fabricante o por un Centro de Servicio Autorizado para evitar riesgo.

CENTRO DE SERVICIO Y ATENCIÓN A CLIENTES

Av Presidente Mazarik 29 Piso 7, 11570 Chapultepec Morales

Miguel Hidalgo, Distrito Federal, Mexico

Tel. 52 55 4160-3547

IMPORTADO Y COMERCIALIZADO POR:

TECHTRONIC INDUSTRIES MEXICO, S.A. DE C.V.

Av Presidente Mazarik 29 Piso 7, 11570 Chapultepec Morales

Miguel Hidalgo, Distrito Federal, Mexico

Modelo: _____

Fecha de Compra: _____

Sello del Distribuidor: _____

MILWAUKEE TOOL
13135 West Lisbon Road
Brookfield, WI 53005 USA